

西洋りんご発祥の地

Nanae Public Relations Vol.775

広
報

ななえ

令和4年
2022



議会だより合冊号

2月6日は 「お風呂の日」

寒さが最も厳しいこの季節、お風呂で心も身体も暖かく過ごしてほしいという想いと、「2」と「6」の語呂合わせから、一般社団法人日本記念日協会により登録されています。

この機会に温泉にゆっくりと浸かって、日頃のストレスや疲れを癒してみませんか？

七飯町長選挙・七飯町議会議員補欠選挙

投票日 令和4年3月27日(日)

マイナンバーカード特集

マイナンバーカードで最大2万円分のポイントがもらえる！

①マイナポイント 最大5,000円分

【対象】マイナンバーカードを取得された方のうち、マイナポイント第1弾に申し込んでいない方（マイナンバーカードをこれから取得される方も含まれます）。

マイナポイントってなに？

申込み後に対象となるキャッシュレス決済サービスでチャージやお買い物をすると、そのサービスでご利用金額の25%分のポイントがもらえます（1人最大5,000円分）。申込みはパソコンやスマートフォンを使用することができます。また、役場1階住民課・大中山出張所・大沼出張所で申込み支援を行っています。

必要なもの

マイナンバーカード、マイナンバーカードを受け取った際に設定した「数字4桁の暗証番号」、対象となるキャッシュレス決済サービスに関する情報（IDやセキュリティコードなどは、決済サービスにより異なります。また事前登録が必要なものもあります）。

— 今後さらに次のポイント付与が予定されています —

②健康保険証としての利用申込みで 7,500円分

③公金受取口座の登録で 7,500円分

②・③の手続き方法や開始時期など、まだ決まっていないことが多い状況です。決まり次第ホームページや広報でお知らせしますので、ご理解のほどよろしくお祈りいたします。

休日窓口・夜間窓口（役場1階住民課）

以下のとおり窓口を開設しますので、平日や日中にご来庁できない方などお気軽にお越しください。

休日	2月27日(日)、3月13日(日)	9:00~15:00
夜間	2月15日(火)~2月17日(木) 3月15日(火)~3月17日(木)	17:15~20:00

窓口(役場1階住民課)でできること

- ①マイナンバーカード交付
- ②マイナンバーカード交付申請
- ③マイナポイント申込み、その他マイナンバーカードに関する手続き

交付に必要なもの

- ・個人番号カード交付通知書
- ・本人確認書類(顔写真付きのもの1点、または顔写真の無いもの2点)
- ・通知カード

マイナンバーカード交付申請を お手伝いします！

会場

- ・役場1階住民課
- ・大中山・大沼出張所

必要なもの

- ・本人確認書類(顔写真付きのもの1点、または顔写真の無いもの2点)
- ※タブレットによる写真撮影(無料)を行うため、必ずご本人様がお越しください。



町HP

問い合わせ／

民生部住民課総合窓口係 ☎65-2512
総務部情報防災課情報管理係 ☎65-5797

画像



令和3年分 所得税の確定申告相談・受付

【申告期間】

2/1(火)~3/15(火) (土日祝日を除く)

【受付時間】

■午前の部 9:00~11:30
■午後の部 13:00~16:30

【会場】

- ①役場本庁舎101会議室
- ②大中山出張所 ③大沼出張所
- ※②・③は2/16(水)から開始

所得税の確定申告で主に必要なもの

- ①給与、年金等の源泉徴収票や収支内容のわかる書類(支払者より交付)
 - ②社会保険料(国民年金、健康保険、任意継続等)の領収書またはそれに代わる証明書等
 - ③生命保険料、地震保険料等の控除証明書(保険会社等から交付)
 - ④還付金がある場合、本人名義の通帳等(金融機関名、支店名、口座種別、口座番号のわかるもの)
 - ⑤申告をする方や扶養親族の方などのマイナンバーカードまたは通知カード
- ※マイナンバー記載の際は申告者ご本人の本人確認書類の提示または写しの添付が必要です。

- ⑥医療費控除を受ける方は、医療費控除の明細書(明細書記入に代えて健康保険組合等が発行する「医療費のお知らせ」を添付することも可能です。)ただし、含まれていないものについては領収書をもとに明細書への記入が必要となります。
- ※明細書を作成されていない場合は受付できませんので、明細書は必ず事前に作成のうえご来庁いただき、申告会場の混雑緩和にご協力ください。

申告の内容により、
記載以外の書類も
必要となる場合があります。

注意事項

- ①収入の無かった方や遺族年金・障害年金など非課税収入のみの方であっても、次に該当する方は町道民税の申告が必要な場合があります。
 - ・国民健康保険・後期高齢者医療保険に加入している方
 - ・国民年金保険料の免除申請をする方
 - ・各種手続きのため所得証明書・課税証明書が必要な方
- ②申告期間の初めと終わりは、大変混雑しますのでご了承ください。

七飯町役場で受付できない申告

- ・住宅借入金控除を初めて受ける申告
- ・土地・建物等や株式等の譲渡所得の申告
- ・青色申告

上記の申告は「函館税務署」にて申告願います。

～ 感染予防対策にご協力ください ～

- ・ご来庁された方には検温を実施しています。
- ・37.5度以上の熱がある方は、当日の受付をお断りさせていただきます。
- ・せき・くしゃみ・発熱等の症状があるなど体調が優れない場合は、ご来庁をお控えください。
- ・感染症拡大防止のため、お越しいただく際は、マスクの着用などの感染予防にご協力ください。マスクを着用されない場合は、当日の受付をお断りさせていただきます。

マスク着用



検温



手指消毒



問い合わせ／総務部税務課課税係 ☎65-2515

現在、新型コロナウイルスワクチンの3回目(追加)接種が順次進められています。

皆さんは3回目接種に対する副反応や接種効果について、日常で様々な情報に触れていると思いますが、今回はそこで生まれた不安や疑問にお答えします。

また、武田/モデルナ社のワクチンも3回目接種に使用できるようになりました。

七飯町においても高齢者約1万人に対して、武田/モデルナ社のワクチンが約5千人分割り当てられることが決定しています。

新型コロナウイルスワクチン

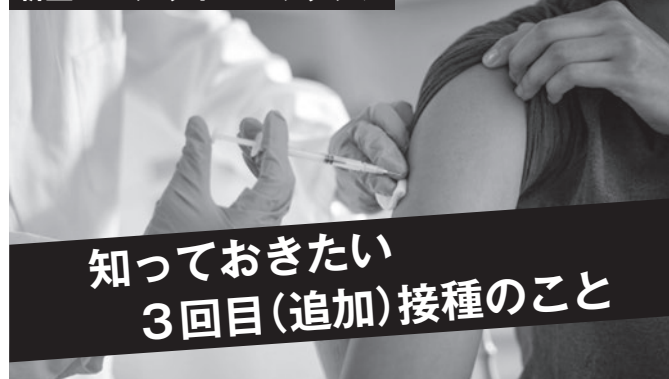

知っておきたい
3回目(追加)接種のこと

【3回目接種の対象】 2回目のワクチン接種を終了した18歳以上の方

【使用するワクチン】 1・2回目に接種したワクチンの種類に関わらず、ファイザー社または武田/モデルナ社のワクチンを使用します。ファイザー社製は1・2回目の接種量と同量ですが、武田/モデルナ社は半量になります。接種日によって使用するワクチンが異なりますので、予約の際にご確認ください。

Q1 武田/モデルナ社のワクチンは副反応が強いと聞いていますが大丈夫ですか？

武田/モデルナ社のワクチンにおける3回目接種は、1・2回目接種で用いた量の半量となります。2回目接種後と比較して、発熱や疲労などの接種後の症状が少ないことが報告されています。
(注) 接種後の症状のうちリンパ節症は、2回目よりも3回目の方が多くみられます。

Q2 ファイザー社と武田/モデルナ社のワクチンの効果に差がありますか？

1・2回目の接種では、どちらのワクチンも、2回目接種から約半年後も高い重症化予防(※)効果が維持されています。ファイザー社と武田/モデルナ社のワクチンの1・2回目接種の効果を約半年間比較した観察研究では、武田/モデルナ社のワクチンの方が、感染予防、発症予防、重症化予防(※)の効果が有意に高かったと報告されています。
(※)重症化予防には入院予防を含む

新型コロナワクチンの有効性・安全性などの詳しい情報については、厚生労働省ホームページの「新型コロナワクチンについて」のページをご覧ください。

厚労 コロナ ワクチン 検索



3回目接種に関するよくあるご質問

Q3 3回目接種はどのようにしたら受けられますか？

3回目接種を速やかに実施できるよう、6か月を経過した方から順次3回目の接種券を送付しています。1・2回目接種時と同様、コールセンターにお電話いただくか、インターネットで予約をお願いします。

Q4 1・2回目の接種を受けていませんが、まだ受けられますか？

受けられます。無料で受けられる期間は、現在のところ令和4年9月30日までです。この期間であれば、1・2回目接種も無料ですので、ご希望の方はお早めに受けてください。

Enjoy Nanae-Onuma in Winter!
2022 七飯・大沼 まるかじりプラン
お得満載の「まるかじりチケット」で冬の七飯・大沼を満喫!
2022 1/29 SAT ~ 2/20 SUN
価格:(チケット6枚綴り) 3,000円(税込)
販売場所:大沼国際交流プラザ (JR大沼公園駅よこ)
6枚綴りのチケットを購入いただくと各施設・飲食店が用意した様々なお得プランをご利用いただけます。
チケットは実施期間中、いつでも利用可能です。プラン内容により利用枚数が異なります。
くわしくは裏面をご覧ください。
申込URL: http://onumakouen-plan.jimdo.com
TEL: 0138-65-2517

七飯・大沼まるかじりプラン チケット販売中!

大沼公園の冬を満喫できる大人気のアクティビティをちょっぴりお得に体験できる「七飯・大沼まるかじりプラン」のチケットを期間限定で販売しています!

氷上ワカサギ釣りやスノーモービル、スノーシューツアーなどのアクティビティや、協力店でのお食事・お買い物にも利用できます。

※メニューによりチケットの必要枚数が異なります。
※事前に予約が必要なアクティビティがあります。

【実施期間】 1月29日(土)~2月20日(日)

【チケット料金】 3,000円(税込)
1セット6枚綴り
(期間中、いつでも利用可能)

【販売場所】 大沼国際交流プラザ
(JR大沼公園駅よこ)

問い合わせ/経済部商工観光課観光係

☎65-2517

除雪作業にご協力を

私有地内の雪を道路や河川に捨てないで!

各ご家庭や事業所の敷地、玄関前の雪を公道に出したり、河川へ捨てるのはやめましょう。これらの行為は道路の通行に支障が生じたり、下流で河川があふれるなどの災害の原因にもなります。

また、道路法や道路交通法において、道路への雪出し行為は禁止されており、罰則規定(道路法第43条、道路交通法第76条)もありますので絶対に行わないでください。

道路脇の排雪については、交差点部分や一般車両の通行に著しく支障がある場合に排雪作業を実施します。除雪路線の路肩全体を排雪するものではありませんので、ご理解とご協力をお願いします。

路上駐車は絶対にしないで!

除雪作業で一番の障害となるのが路上駐車です。路上駐車は、除雪車が入れず作業が出来なくなったり、遅れが生じるなど、付近にお住まいの方々に多大な迷惑をかける原因となります。路上駐車は絶対にしないようご協力をお願いします。なお、公道上に自動車を放置する行為は、法により禁止されています。

玄関先や車庫前の雪よせにご協力を!

大型除雪車での除雪による間口の寄せ雪を、ミニホイールローダ等で取り除くように除雪作業をしています。現場状況にもよりますが、玄関先の雪をすべて取り除くのではなく、おおむね半分程度を取り除くように作業しています。少しでも多くの寄せ雪を取り除くようにしていますが、やむをえず寄せ雪が残る場合がありますので、ご理解とご協力をお願いします。

雪捨て場のご案内 (鳴川4丁目222-2)

- 【利用時間】** 9:00~16:00
- 【対象者】** 町民または町内事業者、もしくはその委託を受けた方
- 【利用条件】** 2tトラックまでの受け入れとさせていただきます。2tを超えるトラックでご利用する場合は、使用許可申請書を提出していただく必要があります。
※4tを超えるトラックの受け入れは不可となります。
- 【注意事項】**
 - ・町外からの利用はご遠慮願います。
 - ・ゴミなどを多く含む雪を持ち込まないでください。
 - ・搬入時の割り込み等の行為は、事故等トラブルのもととなりますので、絶対にやめてください。



問い合わせ/経済部土木課管理係 ☎65-5795

七飯町における新型コロナウイルス感染症対策支援情報



【町民の方へ】

支援策	内容	担当課
子育て世帯への臨時特別給付金 〔給付開始：R3.12月～〕	対象児童1人当たり10万円相当の給付 ※1人1回限り	住民課 【p.6参照】
低所得の子育て世帯に対する子育て世帯生活支援特別給付金 〔給付開始：R3.4月～〕	対象児童1人当たり5万円の給付 ※1人1回限り	住民課 ひとり親世帯分【R3.6月号参照】 ふたり親世帯分【R3.7月号参照】
住民税非課税世帯等に対する臨時特別給付金〔給付開始：R4.3月～(予定)〕	対象世帯1世帯当たり10万円の給付 ※1世帯1回限り	福祉課 【詳しくは3月号に掲載予定】
国民健康保険税・後期高齢者医療保険料・介護保険料減免	対象者の税・料金を減免	住民課【国保・後期】 福祉課【介護】【R3.7月号参照】
国民健康保険傷病手当金	新型コロナウイルス感染又は感染が疑われる方が、療養のため仕事を休んだ場合に支給	住民課 【1月号参照】
生活福祉資金(緊急小口資金)・総合支援資金(生活支援費)特例貸付	休業等により収入減少があり、一時的な生計維持のための貸付	七飯町社会福祉協議会
ななえ飲食店応援券配布	1世帯3,000円分の食事券を配布	商工観光課 【R3.11月号参照】
宿泊促進事業	町内対象施設に宿泊で一人一泊あたり宿泊料金の1/2、最大10,000円割引	商工観光課
女性のための相談窓口設置	コロナ禍による生活不安を抱える女性への相談窓口を設置	政策推進課 【R3.9月号参照】
介護施設等入所時PCR検査	介護施設等に新たに入所(入居)する方のPCR検査費用を町が負担	福祉課
会計年度任用職員採用	離職者等を会計年度任用職員として採用し、雇用を創出	総務財政課 【R3.5月号参照】

【事業者の方へ】

支援策	内容	担当課
商工業経営安定資金融資保証料補助金・利子補給	経営安定資金の融資に係る保証料を補助、利子を補給	商工観光課
社会福祉施設等職員任意検査費用助成	職員が受検する新型コロナウイルスの検査費用を助成	福祉課

【感染防止対策】 感染対策環境整備、GIGAスクールサポーター配置、ICT支援員配置、スクールバス等増車運行

【誘客促進対策】 交通事業者車内掲示による誘客促進

ななえ飲食店応援券

期限が切れた場合は使用できませんので、お早めにご使用ください。

本券を使って、町内の飲食店を応援しましょう！

使用期限：2月13日◎

本券郵送時にご不在で受け取れなかった方は、下記までお問い合わせください。商工観光課窓口にて受け取る際に世帯主様の本人確認ができる身分証明書が必要です。



問い合わせ／経済部商工観光課商工支援係

☎65-2517

期限が
迫っています

低所得の子育て世帯に
対する子育て世帯生活
支援特別給付金

申請期限：2月28日◎ ※当日消印有効

対象要件など詳細については、広報令和3年6・7月号または町ホームページをご覧ください。



ひとり親の方



ふたり親の方

※児童1人につき現金10万円の給付金とは異なりますので、ご注意ください。

問い合わせ／民生部住民課医療児童助成係

☎65-2513



【申請手続き】

区分	対象
申請が不要の方	<ul style="list-style-type: none"> 令和3年9月分児童手当特例給付を受給している方(公務員以外) 新生児(令和3年9月1日～令和4年3月31日生まれの児童)を養育している方
申請が必要の方	<ul style="list-style-type: none"> 高校生のみの世帯や所属庁から児童手当を受給している公務員などの方

支給時期など詳細については、町ホームページをご覧ください。



町HP

問い合わせ／民生部住民課医療児童助成係 ☎65-2513

ななえの R貯まる! Rakuten Car 車検

今すぐアクセス

車検屋

お見積り!⇒
ご予約は!⇒
こちらから⇒

軽自動車 VISA MasterCard 各種クレジット 払いOK!

42,800円

※詳しくはお気軽にスタッフ又はカウンターへ!お電話のご予約もOK! 最高品質の車検を安心低価格でご提供!

株式会社中川石油 受付時間9:00~18:00
セルフ赤松街道SS ☎0138-65-3333
亀田郡七飯町大川1丁目7番24号

KIDS & PARENTS
集まれ! キッズ&ペアレンツ

子育て支援センター

〈申込・問い合わせ〉
本町子育て支援センター ☎・FAX 83-6321
大中山子育て支援センター ☎・FAX 64-5535
全ての支援事業は新型コロナウイルスの状況により変更・中止となる場合があります。また、感染拡大防止のため人数制限を設け開催しますので、詳しくはお問い合わせください。

●子育て支援センター自由開放・子育て相談（妊娠されている方も参加できます）

行事名	日程	時間	対象	
本町	サロン自由開放	毎週 月・水	10:00～11:30	0歳から就学前までの乳幼児と保護者
	わくわくルーム	毎週 金		2歳前までの乳幼児と保護者
	子育て相談	毎週 月～金	13:30～17:15	育児に関する不安や疑問をお持ちの方
大中山	サロン自由開放	毎週 月・木	10:00～11:30	0歳から就学前までの乳幼児と保護者
	すくすくルーム	毎週 水		1歳6か月前までの乳幼児と保護者
	子育て相談	毎週 月～金	13:30～17:15	育児に関する不安や疑問をお持ちの方
大沼	ちびっこ広場	毎週 月 ※2/21「お雛様制作」を予定	10:00～15:00	0歳から就学前までの乳幼児と保護者

※大沼の会場は大沼多目的会館（ポロトポント）

●各種イベント・講座

持…持ち物 期…申込期間 申…申込先

子育て講座（妊娠されている方も参加できます）		対象：町内在住の就学前までの乳幼児の保護者			
内容	日程	時間	会場	定員	申込等
アクリルたわし作り 【講師】吉野友紀子氏	2/22 水	10:00～11:30	七飯町文化センター スペース201	10人	持 毛糸(並太)1玉 かぎ針(5号) 期 2/23 水～15 火 申 各支援センター
子育て相談 「ママのおしゃべりタイム」	3/1 水	10:00～11:30	七飯町文化センター スペース104	なし	期 2/14 月～18 金 申 各支援センター

託児 各講座での託児希望者は申込時にお申し出ください。持 着替え、飲み物、汚れ物を入れる袋



【開催日時】3月19日(土) 9:00～16:40
【研修会場】七飯町文化センター スペース201
【受講資格】町内に在住する概ね16歳以上の方
【募集人数】10名
【受講料】無料
【留意事項】

- ①町内の事業所に従事する予定の場合は、町外在住の方でも受講できます。
- ②介護福祉士の有資格者・介護職員初任者研修等修了者は受講できません。

**生活支援サポーター養成研修
3月生募集**

～生活援助から認知症のことまで
介護の基礎を学んでみませんか～

生活支援を必要とする高齢者が増加する中、町では、高齢者の生活を支える新たな担い手として、「生活支援サポーター」を養成するための研修を開催します。

生活支援サポーターは、ホームヘルパー等の資格がなくても訪問介護員として仕事に携わることができます。訪問介護員を希望される方はもちろん、平成30年度からスタートした有償ボランティア活動や家族介護に役立てたいとお考えの方でも受講することができます。

【主な研修内容】

介護保険制度・介護におけるコミュニケーション技術・認知症に伴うこころとからだの変化・生活支援技術等
※本研修は町からの委託により、三幸福社カレッジ函館校が実施します。

【申込方法】

3月11日(金)までに電話でお申込みください。

申込・問い合わせ／民生部福祉課地域包括支援係
☎66-2488



今日は…カルシウムの吸収アップのための食事

グラタン

273 kcal 塩分 0.8g

牛乳はカルシウム含有量が100gあたり110mgと群を抜いています。さらにカルシウムの消化吸収率が食品中、最も良いとされています。また、鶏肉と合わせて食べる事で、カルシウムを骨に取り込むのを助けてくれるのでオススメの食べ合わせです。

【材料】(1人分)

- 鶏むね肉……………50g
- 玉ねぎ……………10g
- しめじ……………20g
- バター……………8g
- 小麦粉……………8g
- 牛乳……………150ml
- 塩コショウ……………少々
- チーズ……………5g

問い合わせ／民生部子育て健康支援課保健管理係
☎66-2511

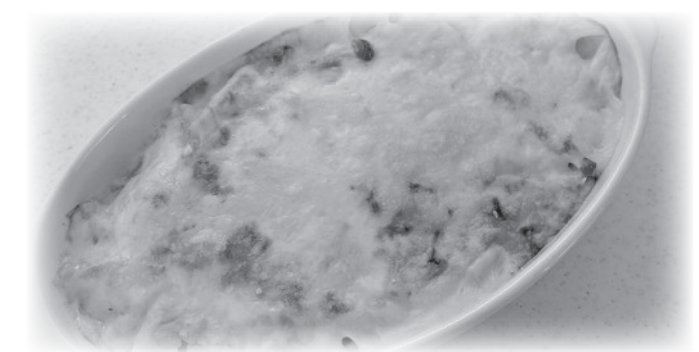

【作り方】

- ①鶏むね肉は食べやすい大きさに、玉ねぎは薄切りにする。しめじは石づきを取って小房に分ける。
- ②フライパンにバターを溶かし、①の材料を炒める。鶏肉に火がとおり、玉ねぎがしんなりしてきたら、小麦粉を加えてさらに炒める。
- ③粉っぽさがなくなったら牛乳を加えて混ぜ合わせながら、中火で熱する。とろみがついたら塩コショウで味を調え、火を止める。
- ④耐熱皿に流し入れて、最後にチーズを全体にのせる。
- ⑤200℃のオーブンで15分程焼き、チーズに焼き色が付いたら完成。

栄養相談随時受付中

管理栄養士が七飯町保健センターもしくはご自宅に訪問し、栄養相談を行います。普段の食事内容をチェックしてみませんか？今の自分にとって食事で気を付ける事って何？栄養・食事で気になることがあれば、いつでもご連絡ください。

車検おまかせ ください!!

引取・納車・代車無料!! エンジンオイル無料交換

軽自動車	乗用車 1.5t以下迄 [マークII・アコードクラス]
54,350円	79,010円
乗用車 1.0t以下迄 [マーチ・ヴィッツクラス]	乗用車 2.0t以下迄 [セルシオ・エルグランドクラス]
69,010円	89,160円

※料金は、新車乗り1回目の車検で走行3万km以内の車両が対象です。
※部品交換が必要な場合は、お客様の了承の上で交換となります。

重量税・自賠責保険・整備代

地域最安値!! プロの整備士
のいる工場です。 予約受付中

車検時にご用意いただくもの 車検証・自賠責保険証・自動車納税証明書・印鑑

今までの車検は… 自動車の専門用語がいっぱいで、「何をどう交換しているのか、どこが良くどが悪いのか分からない」といふ方も多く、高くって悔しいなあ…」なんて思いをした方も多くいます。

当店の車検 事前にお客様の了解をとった整備しを行います。消耗度合いが詳しく、どうしても交換が必要な部品につきましては、あらかじめ見積もりを提示いたします。当店の車検はお客様に必要なサービスだけを提示することにより、この低価格を実現しました。

見積もり無料 更に今なら BOXティッシュ20箱 or クレジットカード分割払いOK!! 洗車券3,000円分サービス!! お気軽にこ来店ください!

「アークスララカード」ポイント2倍

漢商事株式会社七飯給油所

TEL.0138-65-2538 FAX.0138-65-2539

〒041-1112 七飯町鳴川5丁目2番7号
小型・普通自動車分解整備事業北海道陸運支局長認証工場(運輸局認証番号22-571)

学ぼう！七飯町老人大学

七飯町では、七飯・大中山の2地区でそれぞれ老人大学を開設しており、教養・実技・行事など年間30日程度の学習を行っています。

楽しい友、仲間を作りながら、あなたの社会経験・人生経験を活かす方法を学ぶことができます！

【対象】 募集時期に満60歳以上で受講意欲のある町民

※入学手続き、年間プログラム等につきましては広報4月号へ折込予定の募集チラシをご覧ください。

【主な学習活動】

七飯の歴史講座・交通安全講座・医療講座・ふまねっと・研修旅行など

【サークル活動】

カラオケ・パソコン・ダンス・書道・俳句など
(2地区でサークル活動内容が異なる場合があります。)

※新型コロナウイルス感染症対策を講じたうえで講座を開催していきますので、ご協力をお願いします。また、感染拡大状況によって一部講座内容が変更になる場合も想定されますのでご承知ください。



七飯老人大学 令和3年度秋の見学会



大中山老人大学 学習活動

問い合わせ／七飯町教育委員会生涯教育課社会教育係 ☎66-2068

初心者向き！何歳からでも始められる健康ボウリング教室



誰でも参加できる楽しい教室です。初めての方や数十年ぶりという方も多く、女性も多く参加しています。年齢は30代～80代まで幅広く、平均参加年齢はなんと65歳！仲間やご友人、ご夫婦で参加してみませんか？美容や健康、生活習慣病の予防にもボウリングは大人気のスポーツです。

【開催日】 全6週

[各コース初回] 月曜教室：3/7 火曜教室：3/15
水曜教室：3/16 木曜教室：3/17
金曜教室：3/18 土曜教室：3/19

【会場】 ラウンドワンスタジアム函館店

【対象】 どなたでも参加できます

【定員】 各コース定員20名

【参加費】 2,000円(全6週分のゲーム代、靴代、教材費、損害保険料込み)

【主催】 公益社団法人日本ボウリング場協会

【後援】 七飯町・函館市・北斗市各教育委員会、渡島教育局

※新型コロナウイルスの感染拡大状況により、変更・中止となる場合があります。詳しくは下記担当まで問い合わせください。

申込・問い合わせ／ラウンドワンスタジアム函館店内 健康ボウリング教室担当 矢野・高 ☎070-1266-8064

図書室より

ミニ展示コーナー

本町地域センター図書室

「文庫で楽しむ時代小説」特集

☎本町地域センター図書室 ☎64-0006

大中山コモン図書室

「史」特集

☎大中山コモン図書室 ☎65-9711

本町地域センター図書室より

～今月のおすすめの1冊～

「パンどろぼうVS
にせパンどろぼう」

【著】 柴田 ケイコ



ふっくら食パンからのぞくキョロ目ととがった鼻。前作「パンどろぼう」では、どろぼうから腕のいいパン職人に転身したパンどろぼうですが、おいしいパンを焼き続けていたパンどろぼうの店に事件発生！あらわれたのはフカカロールパンからのぞく怪しい目とまるい鼻に大きな前歯…。



2022年 七飯町成人式

1月9日(日)、七飯町文化センターにおいて、2022年七飯町成人式が行われました。

町内で成人を迎えた144名は、晴れ着やスーツを身にまとい、大人としての第一歩を踏み出すとともに、久しぶりに会う友人たちとの会話を楽しみました。新成人の皆様、おめでとうございます。

令和4年度 七飯町育英基金奨学生募集

※前年度に引き続き貸付を希望する方も新たに申請が必要です

【奨学生の条件等】

- ・七飯町在住の方、又は七飯町在住者に扶養されている方
 - ・大学院、大学、短大、高等専門学校、高校及び専修学校に在学又は入学が確実なこと
 - ・学資に乏しいこと
 - ・身体健康、学業優秀、性行善良であること
 - ・保護者及び連帯保証人は町税等滞納していないこと
 - ・世帯の所得が別に定める所得基準額以下であること
- ※世帯の人数や構成によって算出方法が異なります。詳細はパンフレットをご覧ください。

【申込期間】

3月1日(火)～18日(金)必着

【申請書類】

申請に必要な書類や、制度の詳細なパンフレットは、七飯町教育委員会及び各出張所に用意しています。また、ホームページからダウンロードすることができます。

なお、コロナ禍等の事情により上記申込期間内に申請できない場合は、随時申込受付を行いますので、下記までご相談ください。



七飯町教育委員会
HP

貸付額(月額)

◆ 大学院、大学、短大 ◆

- ・公立 20,000円以内
- ・私立 25,000円以内

◆ 高専 ◆

- ・公立 13,000円以内
- ・私立 20,000円以内

◆ 高校及び専修学校 ◆

- ・公立 12,000円以内
- ・私立 20,000円以内

問い合わせ／七飯町教育委員会学校教育課庶務係 ☎66-2067



七飯消防署 大沼分遣所の 消防車を更新しました

南渡島消防事務組合七飯消防署では大沼分遣所に配備していた消防車を、老朽化に伴い令和3年12月に更新しました。

大沼地区に新消防車が配備されるのは25年ぶりです。本町地区から距離があり、近年では火災のみならず、救助や救急といった複雑多様化する大沼地区の災害現場に「迅速・安全・確実」に対応するための消防車となっています。

主な仕様として、四輪駆動車であることはもちろん、水槽容量が従来の物より1.5倍の3,000ℓと大幅に増量しつつ、車体はアルミ鋼材、水槽にはPP(ポリプロピレン)を採用したことで車両の軽量化を図ったほか、全ての照明をLEDとしたことにより、照度や視認性が大幅に増し、省エネ効果も大きく、より大沼地区にあった消防車となっています。更には緊急消防援助隊に登録し、各地で起こった大規模災害に対し被災地からの要請を受け応援隊として派遣されます。



また、町民の防火意識を高め、消防車に愛着を持ってもらえればと、防火衣を着せた七飯町の観光PRキャラクターである「ポロトくん」と「ポントちゃん」のプリントを両サイドに施しました。

これからは地域住民の生命、身体及び財産を災害から守るため新消防車と共に頑張ってもらいますので、今後とも消防活動にご協力をよろしくお願いします。

問い合わせ／七飯消防署 ☎65-2244

建設工事等入札結果の公表

発注担当課	入札執行年月日	工事名又は委託業務名	請負業者名	契約金額(税込)	予定価格(税込)	落札比率	参加業者数	完成又は委託期限
土木課	令和3年12月13日	町道等舗装補修その5工事	水島道路(株)	2,332,000円	2,464,000円	94.6%	3社	令和4年3月31日
	令和3年12月21日	久根別3号橋旧橋撤去工事	(株)小松工業	5,720,000円	6,039,000円	94.7%	3社	令和4年2月28日
	令和3年12月22日	軍川下流排水路整備工事	(株)石岡工業	6,160,000円	6,424,000円	95.9%	5社	令和4年3月30日
	令和3年12月22日	上藤城1号線排水整備その2工事	(株)明優	4,796,000円	4,994,000円	96.0%	6社	令和4年3月30日
	令和3年12月27日	豊田橋修繕設計委託業務	(株)東鵬開発	5,511,000円	5,841,000円	94.4%	5社	令和4年3月30日
上下水道課	令和3年12月7日	大中山地区配水管新設工事	東栄興業(株)	3,080,000円	3,245,000円	94.9%	6社	令和4年3月25日

防災行政無線の大型スピーカーと 戸別受信機を設置します



これまでは、駒ヶ岳噴火に備え大沼地区に防災行政無線を整備していましたが、近年、気象変化による集中豪雨などの被害が各地で発生していることから、七飯町ではその対策として町内全域に防災行政無線(大型スピーカー)を設置しました。

今後は、気象警報や避難指示等を防災行政無線により町民の皆様へお知らせします。

防災行政無線戸別受信機

大沼地区においては、既に戸別受信機を設置していますが、それ以外の地域においても次の対象住宅には戸別受信機を無償貸出します。

- ①高齢者のみの世帯や障がいなどにより避難時に配慮が必要となる住民の住宅
- ②ハザードマップに記載されている洪水浸水想定区域及び土砂災害警戒区域に所在する住宅

対象住宅には、町から委託した日本郵便株式会社が3月までに訪問し、戸別受信機をお渡しします。お受け取りになりましたら、お手数をおかけしますが、同封された必要書類をご記入の上、役場情報防災課か、大中山または大沼出張所のいずれかにご提出ください。

戸別受信機がご不要の場合は、日本郵便株式会社職員が訪問した際にその旨をお伝えください。

なお、訪問時にご不在だった住宅には、再配付等の内容について記載したお手紙を投函しますので、その内容に従い再配付等をご依頼ください。



使用方法

戸別受信機は、本体に付属のアンテナを取付け、電源プラグをコンセントに差し込んだ後、電源スイッチを入れるだけで簡単に使用することができます。

乾電池も同梱されていますので、本体裏面に挿入した状態でご使用ください。(停電時には自動的に電源が乾電池に切り替わります。)

①アンテナを本体に取り付ける

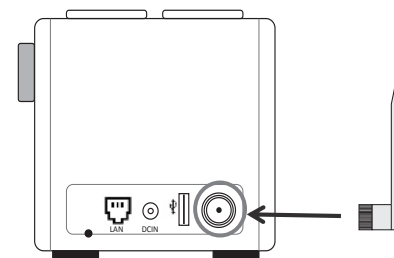

②電源プラグをコンセントに差し込み電源スイッチを入れる

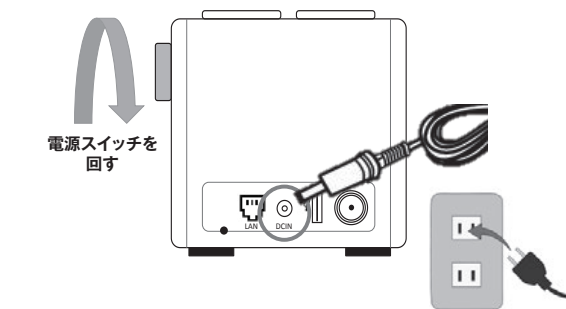

防災行政無線の放送内容は次の方法でも確認ができます

七飯町公式LINE



アカウント名：七飯町
ID：@nanaetown

電話で確認

防災無線の 聞き逃し
電波不良 の場合は…
電話で聞き直しができます

☎66-3300

問い合わせ／総務部情報防災課防災車両係 ☎65-5797

小さなリフォーム

お家の中のお困りごと、お気軽にご相談を♪

見積無料

お風呂 トイレ キッチン エコキュート 冷暖房エアコン など! 他にもOK!!

(株)ワタナベ電器 大沼町817-4 ☎(0138)67-2250

※ホームページからのお問合せもOKです! ワタナベ電器 大沼

⑤小笠原石材工業

代表 小笠原 孝 博
墓石【建立、改修、補修、クリーニング、戒名】記念碑
庭敷石、室内外石張り、その他 石工事一般

七飯店 日本石材産業協会お墓ディレクター
責任者 山田 静子
七飯町本町5-1-19 (元森本石材店営業、現場管理担当)

TEL・FAX0138-65-7996

お気軽に、お電話下さい

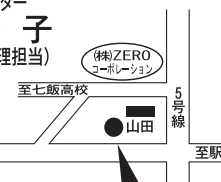



今年3月27日に行われる七飯町長選挙と七飯町議会議員補欠選挙は、町の将来を決める大事な選挙です。

七飯町選挙管理委員会では、町民の皆様に七飯町長選挙と七飯町議会議員補欠選挙への関心を持ってもらうため、先月号に引き続き、問い合わせが多い事項をQ&A方式でご紹介します。

3分でわかる！ 町選挙のQ&A Vol.2

何でも聞いてね！
七飯町選挙管理委員会

選挙について聞いてみよう！
七飯 ななこ

わかったよ。
期日前投票に持って行く物はあるかな？

七飯町長選挙と七飯町議会議員補欠選挙の投票所入場券を持って来てくれると、手続きが早く済んで、すぐに投票できるよ。

この入場券は、世帯3人分が1枚になっているから、3人以上の世帯の人には2通に分かれて届くんだ。

手元に届いたら、まずは記載されている内容を確認してみてね。

なるほど。
もし投票所入場券が届かないときや、失くしてしまったときはどうすれば良いかな？

投票所入場券は、選挙があることをお知らせすることと、投票所で選挙人名簿の本人照合をスムーズに行うためのものなんだ。

だから、もし入場券が届いていないときや失くしてしまったときでも、選挙人名簿に登録されていれば投票できるから、投票所の受付職員に教えてね。

期日前投票所が3か所あるけど、どこに行っても良いかな？

七飯町長選挙と七飯町議会議員補欠選挙に投票できる人なら、3か所のうち、どこに行っても投票できるよ。

だけど、3月27日に投票する人は、投票所入場券に記載がある投票所だけで投票できないから注意が必要だよ。

期日前投票は、投票日当日よりも混雑してなくて待ち時間も少ないし、3密も避けられるから積極的に利用してほしいな。

**七飯町長選挙及び七飯町議会議員補欠選挙
立候補予定者説明会**

令和4年3月27日執行の七飯町長選挙及び七飯町議会議員補欠選挙の立候補予定者説明会を次のとおり開催しますので、立候補を予定されている本人又は代理の方(一候補者につき3人程度)は、出席くださいませようご案内します。

【日時】 2月17日(木) 9:30～[町長]
13:30～[町議補欠]

【会場】 七飯町文化センター スペース201

問い合わせ／七飯町選挙管理委員会 ☎65-5791

冬道における交通事故の防止

～ ストップ・ザ・交通事故 めざせ安全で安心な北海道 ～

七飯交番からの
お知らせ

余裕を持った運転を
冬道は天候や道路状況により渋滞が発生し、目的地に到着するまで時間がかかります。

目的地までの天気や道路状況を事前に把握して、時間に余裕を持って出発しましょう。

スピードダウンと慎重な運転を
冬道ではスリップによる正面衝突などの交通事故が多発しています。

特に日陰や橋の上、トンネルの出入口は滑りやすくなっていますので、スピードダウンと道路状況にあわせて慎重な運転を心がけましょう。

「急」のつく運転操作は危険
急発進、急加速、急ハンドル、急ブレーキといった「急」のつく運転操作はスリップにつながり大変危険ですのでやめましょう。

交差点に注意
雪山で見通しが悪い交差点などでは、「車が来ているかもしれない」、「歩行者が横断しているかもしれない」と、ドライバー、歩行者がそれぞれの立場で危険を予測して、徐行と安全確認を徹底しましょう。

悪天候に注意
吹雪や大雪など、悪天候時の運転は、吹きだまりや視界不良による立ち往生等の危険が伴いますので、不要な外出は控えましょう。
やむを得ず車で外出する時は、事前に道路情報を確認するとともに、防寒具やスコップ等の準備をしましょう。

12月の七飯町内事件発生状況

[七飯交番管内]	暴行・傷害2件、殺人未遂1件
[七飯南駐在所管内]	暴行・傷害1件
[峠下駐在所管内]	暴行・傷害1件
[大沼駐在所管内]	非侵入盗(その他)2件



問い合わせ／函館中央警察署 ☎54-0110
函館中央警察署七飯交番 ☎65-2017

70歳以上の方へ 運転免許証の 自主返納をサポート！



町では高齢ドライバーによる交通事故抑止を図る為、町内在住の高齢者を対象に、70歳以上になってから運転免許証を函館運転免許試験場へ自主返納した方へのサポート制度を行っています。

サポート内容は、お1人様1度限りですが、交通系ICカード「イカすニモカ1万円分」と「アップル商品券1万円」で、免許返納してから1年以内に申請が可能です。

詳しい手続き等は、お問い合わせください。

問い合わせ／民生部住民課交通防犯係 ☎65-2512

(交通事故発生件数)

	12/1～12/31	累計(前年比)
発生	5件	42件(+19)
負傷者	7名	55名(+21)
死亡	0名	1名(-1)

【交通事故死ゼロ日数】 12月31日現在 194日

もっと空間の話をしませんか？

空間の使い方や断熱や設備の必要な性能は変わってきます。空間から考えた適切なコスト・性能の総合的な建築を提案します。

atelier 1019D

住宅・商業建築/新築・リフォームなど、建築に関するあらゆる相談承ります
TEL:090-8273-3572

一級建築士事務所
建築家 千徳 謙 (一級建築士)
七飯町本町3丁目8-6-202
http://www.1019d.net

医療法人社団 慈友会 望ヶ丘医院

理事長 田中 慈雄 (放射線科専門医) 院長 藤崎 志保子 (小児科専門医)

【診療科】 小児科・内科・放射線診断科

介護医療院 望ヶ丘医院/デイサービス のぞみがおか/居宅支援事業所

【随時体験通所受付中! お気軽にお電話下さい。】

〒041-1122 七飯町大川三丁目5番28号
☎0138-65-8111(代)

望ヶ丘医院HP(URL) <http://www.nozomi.me>



ペットボトルのラベルと キャップ 外していますか？

ラベルやキャップが付いたままのペットボトルが資源ごみとして出されている場合があります。

資源ごみとして出されたペットボトルは新たなプラスチック製品を作るためのリサイクル原料となりますが、ラベルやキャップが付いたままのペットボトルはリサイクルの効率や品質を大幅に低下させてしまいます。このことから、ペットボトルの正しい分別にご協力をお願いします。

※ラベルとキャップはペットボトルから外して、プラスチック類指定袋(乳白色)へ分別してください。

※ペットボトルには飲み残しや、タバコの吸い殻・ガムなどのごみを入れずに、中をすすいでペットボトル指定袋(オレンジ色)に分別してください。



問い合わせ／民生部環境生活課廃棄物対策係
☎65-2516

函館市消費生活センター

函館駅前ビルの閉館に伴い、函館市消費生活センターはテオーデパート6階へ移転となります。なお、移転作業に伴い、2月上旬の相談連絡先は下記のとおりです。

【移転に伴う相談連絡先】

2月1日(火) ～8日(火)	電話相談のみ ☎26-4646
2月9日(水)	北海道立消費生活センター ☎050-7505-0999
2月10日(木)～	移転先で通常受付 ☎83-7441

【相談時間】

10:00～16:00
11:00～16:00 (日曜・祝日)

移転先・問い合わせ／函館市消費生活センター
函館市梁川町10番25号 テオーデパート6階
☎83-7441 (2月10日～)

移転 しました

七飯町民生部環境生活課 自然環境係事務所

大沼がラムサール条約登録湿地となったのを契機に大沼婦人会館内に事務所を設けていましたが、このたび大沼ネイチャーセンター内に移転しました。

引き続き環境保全の取組みやヒグマ出没対策を実施するとともに、大沼の自然の素晴らしさを町内外へ広く発信していきますので、ご協力をよろしくお願いします。

大沼や自然、又はヒグマに関することがございましたら、お気軽にお尋ねください。

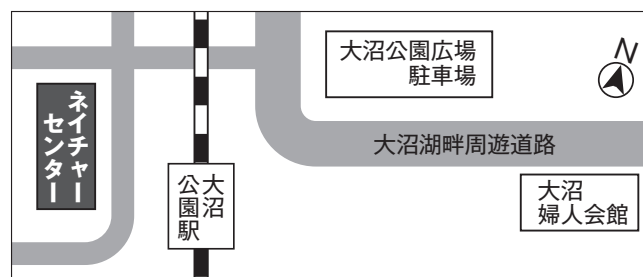

問い合わせ／民生部環境生活課自然環境係
(大沼ラムサール協議会事務局)
☎67-5855

競争入札参加資格 審査申請(指名願)受付を開始

競争入札参加資格審査申請(建設工事等・物品等)の受付を行います。

競争入札に参加を希望される方は、入札参加資格審査の申請をお願いします。

なお、町税等の完納を確認する際は、併せて使用料及び手数料など町に対する債務が完納されていることをご確認ください。

	建設工事等	物品等
受付期間	2月1日(火)～28日(月) ※土日祝を除く	
提出様式	北海道モデル(市町村統一様式)及び七飯町独自様式(町ホームページで入手可)	七飯町独自様式(町ホームページで入手可)
申請年度	令和4年度(中間年)	
受付窓口	経済部土木課管理係 ☎65-5795	総務部総務財政課 財政係 ☎65-2511 (内線227)

※詳しくは、町ホームページをご覧ください。各担当課にお問い合わせください。

新型コロナウイルス感染拡大防止のため、
原則「郵送」による受付とします。

4月1日から『北洋銀行』と『みずほ銀行』での窓口納付は 銀行取扱い手数料がかかります

4月1日(金)から、お客様が『北洋銀行』窓口で納入通知書による税、使用料及び手数料等を納付される場合は、別途、銀行取扱い手数料(1件につき880円)が必要になります。

なお、口座振替(口座引き落とし)はお客様負担がありませんので、口座振替をおすすめします。

『みずほ銀行』につきましても、お客様が窓口で納付される場合は、別途、銀行取扱い手数料が必要となりますので、詳しくは、みずほ銀行窓口にお問い合わせください。なお、みずほ銀行は、口座振替の取り扱いはしていません。

ご注意

お手持ちの納入通知書裏面等に「納付場所」として記載されている場合でも、4月1日以降に『北洋銀行』と『みずほ銀行』の窓口で納付される場合は、別途、銀行取扱い手数料をご負担いただくこととなりますのでご注意ください。

口座振替(口座引き落とし)をご利用ください 次の種類の税等は口座振替できません。(銀行の手続きが必要です)

- 道町民税
- 固定資産税
- 軽自動車税
- 国民健康保険税
- 町営住宅家賃
- 町営住宅駐車場使用料
- 保育料
- 介護保険料
- 後期高齢者医療保険料
- 水道料金及び下水道使用料

問い合わせ／会計課会計係 ☎65-5946

函館圏の都市交通マスタープラン(素案)への意見を募集します

函館圏(函館市、北斗市、七飯町)においては、平成11年～13年度に総合都市交通体系調査を実施し、都市交通マスタープランを策定していますが、平成28年の北海道新幹線開業、人口減少等、当該圏域における交通状況の変化に伴い、都市交通体系の方向性も大きく変化しています。

これに伴い、函館圏の都市交通マスタープランの見直しを行いますので、ご意見を募集します。

【計画の閲覧方法】

- ①北海道ホームページ
(建設部まちづくり局都市計画課ホームページ)
<https://www.pref.hokkaido.lg.jp/kn/tki/a0012/>
- ②その他閲覧場所
 - 北海道建設部まちづくり局都市計画課(道庁10階)
 - 北海道総務部行政局文書課行政情報センター(道庁別館3階)
 - 各総合振興局及び各振興局(石狩振興局を除く)の行政情報コーナー
 - 函館市都市建設部都市計画課
 - 北斗市建設部都市住宅課
 - 七飯町経済部都市住宅課

【募集期間】

2月4日(金)～3月7日(月) ※予定

【提出方法及び提出先】

[郵便(期間最終日必着)]
北海道建設部まちづくり局都市計画課施設設計画係
〒060-8588 札幌市中央区北3条西6丁目
[FAX] ☎011-232-1147
[e-mail] kensetsu.tokei1@pref.hokkaido.lg.jp

問い合わせ／

北海道建設部まちづくり局都市計画課施設設計画係
☎011-231-4111(内線29-822)



寄贈者

株式会社羽衣運輸 様

寄贈品

防犯ブザー 250個 (来年度新小学一年生へ配布予定)



寄贈者

北海道コカ・コーラボトリング株式会社 様

寄贈品

炭酸飲料やお茶 558本 (町内児童福祉施設へ)

寄付者

- 小野寺 洋一 様
曹洞宗北海道第一宗務所第一教区布教師会・青年会 様

寄付先

七飯町社会福祉協議会

ご寄付・ご寄贈
ありがとうございます

感謝状

道路建設株式会社 様

町道中之島線の路面補修を無償で行い地域住民の生活環境の向上に多大な貢献



人権擁護委員に飯田氏

法務省は、令和4年1月1日付けで、人権擁護委員に飯田祐紀子氏(再任)を委嘱しました。任期は3年間です。相談ごとの秘密は厳守されますので、みなさまお気軽にご相談ください。

令和3年度における電源立地地域対策交付金が4,634千円交付され、七飯町保健・健康推進事業に活用されました。電源立地地域対策交付金は、発電用施設が設置されている市町村などが行う公共施設整備、住民の福祉向上などを目的とした事業を対象として、国から市町村に交付されるもので、町では、峠下の北海道電力七飯発電所(水力発電所)が対象施設となっています。

電源立地地域対策交付金が活用されました



町民税非課税世帯かつ高齢者のみ、障がい者、ひとり親などの必要な条件を満たす場合、冬の採暖に必要な費用の一部として、1世帯につきアップル商品券5千円分1回が助成されます。申請期限は3月31日(木)までとなっていますので、対象となる方は早めに申請してください。詳しくは広報令和3年11月号をご覧ください。
民生部福祉課地域福祉係
65-2514

七飯町福祉灯油等助成事業

お知らせ

農業者の方へ
第24回道南農業新技術発表会

道南農業試験場などが開発した最新の農業技術等を、いち早く皆様にお伝えするため開催します。
日時/2月22日(火)
受付:午後0時30分~
開催:午後1時~午後4時
会場/北斗市農業振興センター(北斗市東前74番地の2)

- 内容/道南地域に効果的に適応できる新たに開発された新品種や技術
参加料/無料
その他/会場は感染症対策に取り組んでいます。ご来場の際はマスク等着用、手指消毒をお願いします。発熱がある場合や体調が悪い場合は、来場をお控えください。
新型コロナウイルス感染症状況により、Web開催等に変更となる可能性があります。

地方独立行政法人北海道立総合研究機構農業研究本部道南農業試験場
77-8116

地域サロン・まっぼくりの会

テーマ「コロナ禍とワクチン」
副反応と副作用と
公衆衛生的な考え
座長/日本医師会健康スポーツ医
大村 和久氏

- 日時/2月19日(土)午後1時~午後2時
会場/天然温泉ゆうひの館 まっぼくり
会費/100円(お茶菓子代、資料代)
参加者/どなたでも参加できます
主催/NPO法人地域介護医療支援機構 NAOみちくさ
後援/七飯町、七飯町社会福祉協議会
天然温泉ゆうひの館 64-1126

募集

求人
七飯町商工会事務局長

- 募集期限/2月10日(木)まで
業務内容/七飯町商工会の事務局長として、組織・業務・財務全般の管理、職員の管理・指導・育成及び総務が主務となります。
雇用開始/4月1日(金)から
※詳細につきましては、ハローワーク求人情報よりご確認ください。



ハローワーク 求人情報

日頃の悩みを相談してみませんか
定例法律相談

金銭の貸借や相続問題、離婚、近隣トラブル、交通事故等、様々な悩みに函館弁護士会所属の弁護士が対応します。相談時間は30分で事前予約制となっていますので、相談を希望される方は、事前に函館弁護士会へ予約を行ってください。また、相談は無料で相談内容は秘密厳守です。どうぞお気軽にご相談ください。

- 相談担当者/函館弁護士会所属弁護士
日時/2月28日(月)13:00~16:00(予約優先)
会場/七飯町文化センター スペース104
予約・問い合わせ/函館弁護士会 41-0232

皆様の声を行政に届けます
定例行政相談

皆様からの国等の仕事に関する苦情などの相談をお受けし、助言や関係行政機関への通知などを行っています。相談は無料で、皆様の暮らしに関することを広く受け付けていますので、お気軽にご相談ください。

- 相談担当者/七飯町行政相談委員
日時/2月8日(火)、22日(火)10:00~12:00
会場/七飯町文化センター スペース203
問い合わせ/総務部総務財政課総務係 65-5791(直通)

人権擁護委員はあなたの町の身近な相談相手
人権困りごと心配ごと相談

近隣住民とのトラブルや、DVなど家庭内における問題をはじめとする身近な人権問題の困りごと、心配ごとに七飯町人権擁護委員が応じます。相談は無料で、相談の内容は秘密厳守です。どうぞお気軽にご利用ください。

- 相談担当者/七飯町人権擁護委員
日時/2月14日(月)13:00~15:00
会場/七飯町文化センター スペース201
問い合わせ/総務部総務財政課総務係 65-5791(直通)

無料出張相談を御利用下さい

- 相談登記~権利関係がややこしくなる前にお早めに
贈与登記~後顧の憂いなきよう、意中の人へ
遺言~立つ鳥跡を濁さず

司法書士(売買・相続・贈与・遺言等)
阿部 武夫

TEL(0138)66-7550
FAX(0138)66-7560
七飯町鳴川2丁目11番17号(タウンズななえ内)

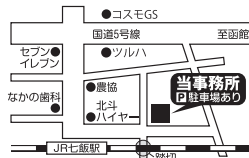

Medical clinic advertisement for Sanuki Medical Clinic, featuring internal medicine, urology, and dialysis services. Includes contact information and a map.

Advertisement for Yamamoto Stone Shop, offering stone building, repair, cleaning, and grave services. Includes contact information and website URL.

役…役場 文…文化センター □…大中山コモン 沼…大沼多目的会館 山…大中山多世代交流地域センター
 婦…大沼婦人会館 歴…歴史館 ス…スポーツセンター ト…トルナーレ あ…あかまつ公園(七飯総合公園)
 保…保健センター 本…本町子育て支援センター 大…大中山子育て支援センター 休…休日当番医
 ※本・大のイベント及びちびっこ広場について詳しくはp.9をご確認ください。

日 SUN	月 MON	火 TUE	水 WED	木 THU	金 FRI	土 SAT
		1 先勝 役 所得税申告相談・受付 [101会議室] ①9:00~11:30 ②13:00~16:30 (~3月15日) [p.2参照]	2 友引 文 夜の博物館 [スペース201] 19:00~20:00	3 先負 大 サロン自由開放 保 乳児健診 12:00~12:45	4 仏滅 本 わくわくルーム 保 基本健診・特定健診・各種がん検診 (集団検診) 予約制 6:30~10:00	5 大安 □ 基本健診・特定健診・各種がん検診 (集団検診) 予約制 6:30~10:00
6 赤口 休 丸山内科医院 ☎65-0055 9:00~15:00 保 基本健診・特定健診・各種がん検診 (集団検診) 予約制 6:30~10:00 大 あそんでSUNDAY/パパ 10:00~12:00	7 先勝 沼 ちびっこ広場 大 サロン自由開放 本 サロン自由開放	8 友引 文 行政相談 [スペース203] 10:00~12:00	9 先負 本 サロン自由開放 大 すくすくルーム	10 仏滅 大 サロン自由開放	11 大安 休 宮村内科医院 ☎65-5151 9:00~15:00	12 赤口 ・第56回大沼函館雪と氷の祭典 [大沼公園広場] 9:00~ ※展示のみ (~2月13日) 文 交通安全図画ポスター展 (~2月23日)
新型コロナウイルス感染症予防対策として、各行事は中止または延期となる場合があります。						
13 先勝 休 はこだてこどもクリニック ☎65-0500 9:00~15:00	14 友引 沼 ちびっこ広場 大 サロン自由開放 本 サロン自由開放 文 人権ひとりごと心配ごと相談 [スペース201] 13:00~15:00	15 先負 保 離乳食教室 (初期食) 予約制 10:15~11:30 役 マイナンバーカード夜間窓口 17:15~20:00 (~2月17日) [p.3参照]	16 仏滅 本 サロン自由開放 大 すくすくルーム 役 所得税申告 山 相談・受付 沼 ①9:00~11:30 ②13:00~16:30 (~3月15日) [p.2参照]	17 大安 大 サロン自由開放 保 3歳児健診 12:00~12:45 文 七飯町長選挙及び七飯町議会議員補欠選挙立候補予定者説明会 [スペース201] [p.15参照]	18 赤口 本 わくわくルーム	19 先勝 
20 友引 休 函館脳神経外科 七飯クリニック ☎66-6111 9:00~15:00	21 先負 沼 ちびっこ広場 大 サロン自由開放 本 サロン自由開放	22 仏滅 文 行政相談 [スペース203] 10:00~12:00 保 乳児健診 12:00~12:45 文 子育て講座「アクリルたわし作り」 10:00~11:30	23 大安 休 野野の花クリニック ☎67-5111 9:00~15:00	24 赤口 大 サロン自由開放	25 先勝 本 わくわくルーム	26 友引 歴 ジュニア探検クラブ 9:00~15:00
27 先負 休 ななえ新病院 ☎65-2525 9:00~15:00 役 マイナンバーカード休日窓口 9:00~15:00 [p.3参照]	28 仏滅 沼 ちびっこ広場 大 サロン自由開放 本 サロン自由開放 文 法律相談 [スペース104] 13:00~16:00 ・税金・年金等の納付期限【下記参照】	1 大安 文 子育て講座「ママのおしゃべりタイム」 10:00~11:30	2 赤口 役 令和4年第1回七飯町議会定例会 (~3月9日) 本 サロン自由開放 大 すくすくルーム 保 5歳児健診 12:00~12:30 文 夜の博物館 [スペース201] 19:00~20:00	3 友引 大 サロン自由開放	4 先負 本 わくわくルーム	
6 大安 休 小児科ひよこクリニック ☎65-1311 9:00~15:00	7 赤口 沼 ちびっこ広場 大 サロン自由開放 本 サロン自由開放	<ul style="list-style-type: none"> 健康相談は、保健センター ☎66-2511へ 介護に関する相談は、地域包括支援センター ☎66-2488へ 困りごと・心配ごと相談、行政相談は総務財政課 ☎65-5791へ 文化センターのご利用は、 ☎66-2066へ スポーツセンターのご利用は、 ☎65-4116へ 				

令和4(2022)年2月1日発行
 広報ななえ Vol.1775

減らすゴミ! 増やす資源!

発行/七飯町 編集/総務部政策推進課広報統計係
 〒041-1192 七飯町本町6丁目1番1号 ☎0138-65-2511

印刷/くら共同作業所
 〒七飯町ホームページ/

https://www.town.nanae.hokkaido.jp



●町章
 七つの輪は、緑色で豊かさを示し、各集落が円く、しかも、固く団結し、未永く発展することを象徴している。

■表紙の広報ななえの文字は、特産品の「りんご」をイメージした文字です。■「広報ななえ」の録音CD(福祉課)もあります。■広告の内容については各掲載事業者へお問い合わせください。

今月の税金・年金等の納付期限 公平な負担でささえるまちづくり…住みよい七飯町

●国民健康保険税…第9期
 ●介護保険料…第9期
 ●後期高齢者医療保険料…第8期
 ●国民年金…1月分

納付期限は 2月28日(月)です
 納税相談については、下記までお問い合わせください。
 総務部税務課収納係(窓口番号⑤) ☎65-2515

人口のうごき 令和3年12月末現在 世帯数●14,034世帯(+8) 男●12,956人(+15)
 ()内は先月比 人口●28,062人(+7) 女●15,106人(-8)